

## **Abstandshalter AH**

### **Montage- und Betriebsanleitung**

Abstandshalter AH für An- und Abschlusstechnik TWISTO

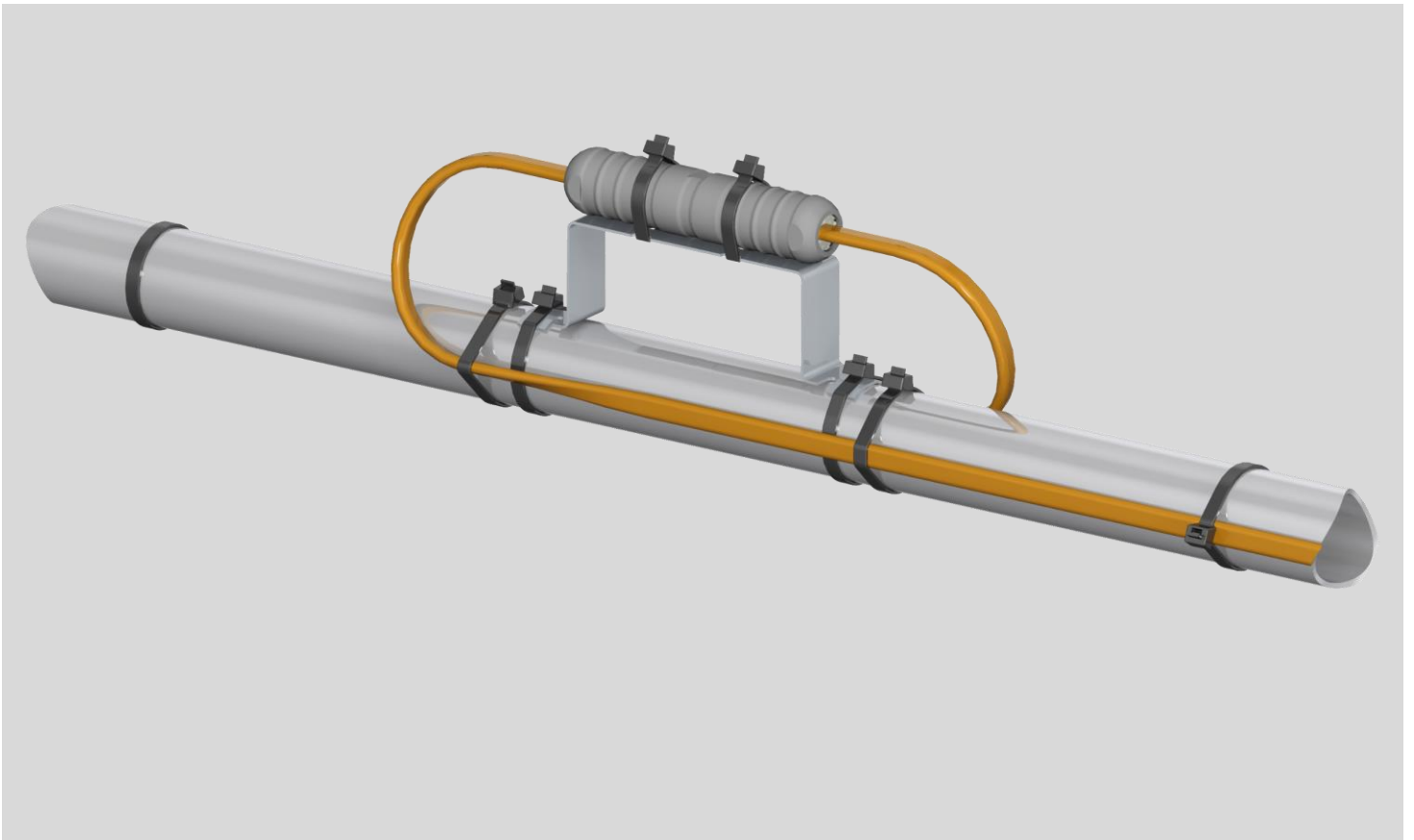

Original-Montage- und Betriebsanleitung

Sprache: DE



## Inhaltsverzeichnis

Produktbeschreibung.....	5
Sicherheitsvorschriften .....	5
Bestimmungsgemäße Verwendung .....	6
Vorhersehbare Fehlanwendung .....	6
Personenqualifikation .....	6
Symbole und Hinweiszeichen .....	6
Technische Daten.....	7
Montagebeispiele.....	8
Montage.....	10
Montagezubehör.....	10



## Produktbeschreibung

TWISTO ist eine modulare An- und Abschlusstechnik zur Verbindung von BARTEC-Heizleitungen an ein Niederspannungsnetz bzw. der Heizleitungen untereinander. Es ist für den Einsatz außerhalb explosionsgefährdeter Bereiche entwickelt.

Tritt auf der Montageoberfläche des TWISTO-Modules eine höhere Temperatur als auf dem TWISTO-Modul angegeben bzw. zulässig auf, so muss das TWISTO-Modul von dieser heißen Montageoberfläche entkoppelt werden. Die thermische Entkoppelung ist mit diesem Abstandshalter AH möglich.

Jeder Abstandshalter AH muss mit 2 Stk. Kabelbindern auf dem Trägermaterial befestigt werden.

Beispiele sind im Kapitel Montagebeispiele dargestellt.

## Sicherheitsvorschriften

Die An- und Abschlusstechnik TWISTO ist nach dem Stand der Technik gebaut und betriebssicher. Um den sicheren Betrieb zu gewährleisten, ist die sorgfältige Planung des Heizsystems, der sachgemäße Transport, die fachgerechte Montage, Inbetriebnahme und Wartung aller verwendeter Komponenten vorausgesetzt.

TWISTO darf nur entsprechend seiner Bestimmungsgemäßen Verwendung unter Beachtung dieser Montage- und Betriebsanleitung, der gültigen nationalen Normen und Zulassungen betrieben und verwendet werden.

Die unsachgemäße Verwendung des Produkts kann zu schweren Körperverletzungen oder zum Tod führen. Auch Schäden am Produkt, dem Heizsystem und angrenzenden Bauteilen sind möglich.

Technische Veränderungen an den Einzelteilen des TWISTO-Modules oder der Heizleitungen sind nicht zulässig.

Lesen Sie diese Montage- und Betriebsanleitung und die der weiteren verwendeten Komponenten komplett durch, bevor Sie Tätigkeiten an TWISTO oder dem Heizsystem vornehmen. Die angegebenen Anweisungen und Warnungen der jeweiligen Montage- und Betriebsanleitung müssen gelesen, verstanden und beachtet werden.

Die Anleitungen für zukünftiges Nachschlagen in der Nähe des Heizsystems aufbewahren und ggf. an neue Besitzer weitergeben.

Ausschließlich BARTEC-Original-Zubehör verwenden. So wird die Einhaltung der aktuellen technischen Vorschriften sichergestellt. Gewährleistungsansprüche können nur bei Verwendung von BARTEC-Originalzubehör geltend gemacht werden.

## Bestimmungsgemäße Verwendung

Der Abstandshalter AH dient zum thermischen Entkoppeln der modularen An- und Abschlusstechnik TWISTO, TWISTO-B oder TWISTO/N-B.

Auf jeden Abstandshalter AH dürfen max. 2 Stk. TWISTO-Module montiert werden.

Alle Komponenten des Heizsystems dürfen nur bestimmungsgemäß und innerhalb ihrer Spezifikationen (Technischen Daten) betrieben werden. Jeweils gültige nationale Errichtungsbestimmungen müssen eingehalten werden.

Die Projektierung des Heizsystems muss sorgfältig durchgeführt werden, die Montage und Inbetriebnahme muss entsprechend der Projektierungsangaben durchgeführt werden.

Die Hinweise in dieser Montage- und Betriebsanleitung zu den jeweiligen Lebensphasen müssen beachtet und eingehalten werden.

## Vorhersehbare Fehlanwendung

**Nicht zulässig** ist die Verwendung oder der Einsatz des Abstandshalters AH:

- außerhalb seiner Bestimmungsgemäßen Verwendung
- ohne Beachtung der Hinweise der Montage- und Betriebsanleitungen der eingesetzten Bauteile und geltender nationaler Errichtungsbestimmungen

## Personenqualifikation

Monteur und Anwender des Abstandshalters AH darf nur geschultes Personal sein. Das Personal muss elektrotechnische Grundkenntnisse besitzen.

## Symbole und Hinweiszeichen

Die Warnhinweise sollen vor gefährlichen Situationen, Personen- und Sachschäden schützen.

In der Betriebsanleitung wird die Schwere der möglichen Gefahren durch die folgenden Signalwörter angegeben:

	<p><b>GEFAHR!</b></p> <p>GEFAHR bezeichnet eine unmittelbar drohende Gefahr. Wenn sie nicht gemieden wird, sind Tod oder schwerste Verletzungen die Folge.</p>
---	--

	<p><b>WARNUNG!</b></p> <p>WARNUNG bezeichnet eine möglicherweise drohende Gefahr. Wenn sie nicht gemieden wird, können Tod oder schwerste Verletzungen die Folge sein.</p>
---	--

	<p><b>VORSICHT!</b></p> <p>VORSICHT bezeichnet eine möglicherweise drohende Gefahr. Wenn sie nicht gemieden wird, können leichte oder geringfügige Verletzungen die Folge sein.</p>
--	---

	<p><b>ACHTUNG!</b></p> <p>ACHTUNG bezeichnet eine möglicherweise schädliche Situation. Wenn sie nicht gemieden wird, kann die Anlage oder etwas in ihrer Umgebung beschädigt werden.</p>
---	--

	<p><b>HINWEIS!</b></p> <p>HINWEIS bezeichnet Hinweise und Informationen zum wirkungsvollen, wirtschaftlichen und umweltgerechten Umgang.</p>
---	--

# Technische Daten

Material: Edelstahl

Abmaße:

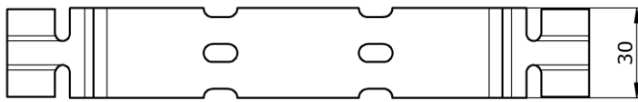
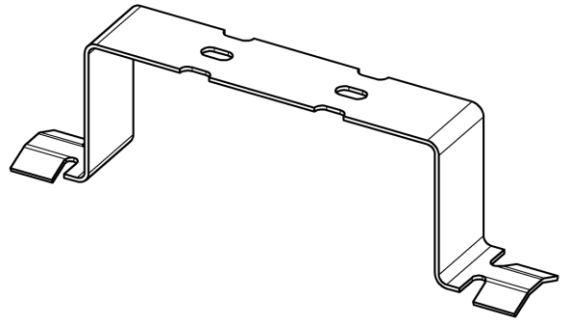
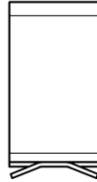
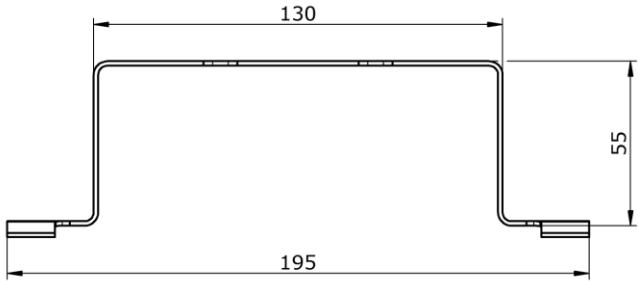

## Montagebeispiele

TWISTO ist in unterschiedlichen Modulen erhältlich und beinhaltet unterschiedliche Einzelteile eines TWISTO-Modelles. Die Zusammensetzung jedes Modules richtet sich nach dem Einsatz-Zweck. Sie ist in der Montage- und Betriebsanleitung des jeweiligen TWISTO-Modelles beschrieben.

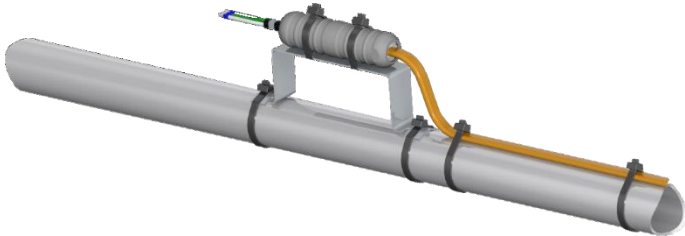

Montage des TWISTO mit Stromanschluss auf einem Rohr

TWISTO-Modell	TWISTO-Modul
---------------	--------------

TWISTO-B	-A
----------	----

TWISTO/N-B	-P
------------	----

1

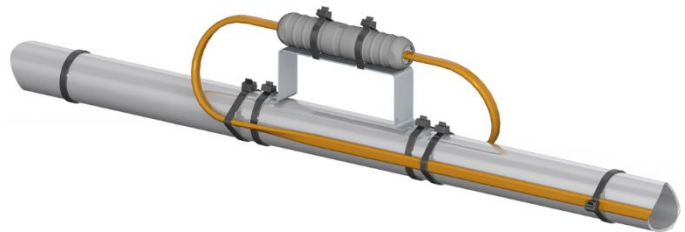

Montage des TWISTO mit Heizleitungs-Spleißung auf einem Rohr

TWISTO-Modell	TWISTO-Modul
---------------	--------------

TWISTO-B	-C
----------	----

TWISTO/N-B	-S
------------	----

2

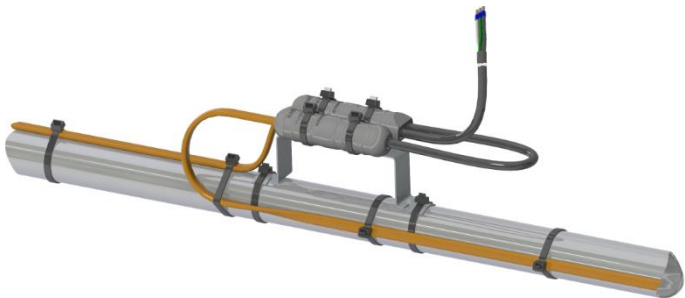

Montage von 2 Stück TWISTO mit Heizleitungs-Spleißung und Stromanschluss auf einem Rohr

TWISTO-Modell	TWISTO-Modul
---------------	--------------

TWISTO-B	-TE2
----------	------

TWISTO/N-B	-PS
------------	-----

3

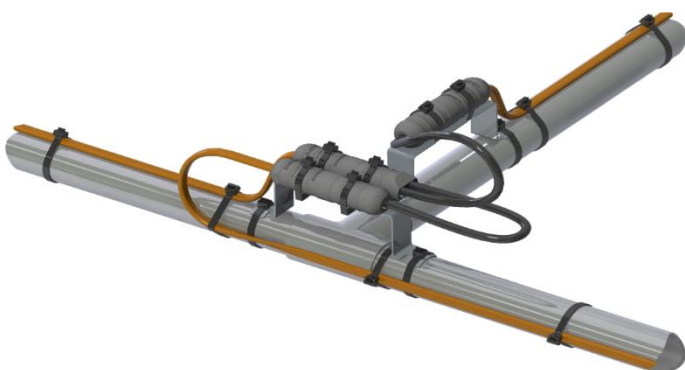

Montage von 3 Stück TWISTO auf einer T-förmigen Rohrverbindung

TWISTO-Modell	TWISTO-Modul
---------------	--------------

TWISTO-B	-T
----------	----

TWISTO/N-B	-T
------------	----

4



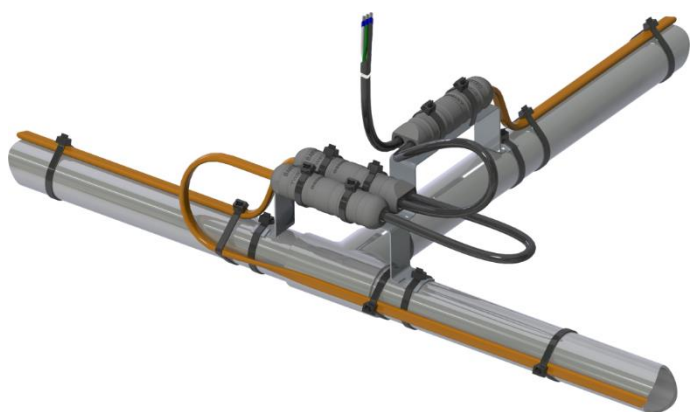

Montage von 3 Stück TWISTO auf einer T-förmigen Rohrverbindung mit Stromanschluss

TWISTO-Modell	TWISTO-Modul
---------------	--------------

TWISTO-B	-TE3
----------	------

TWISTO/N-B	-PT
------------	-----

5

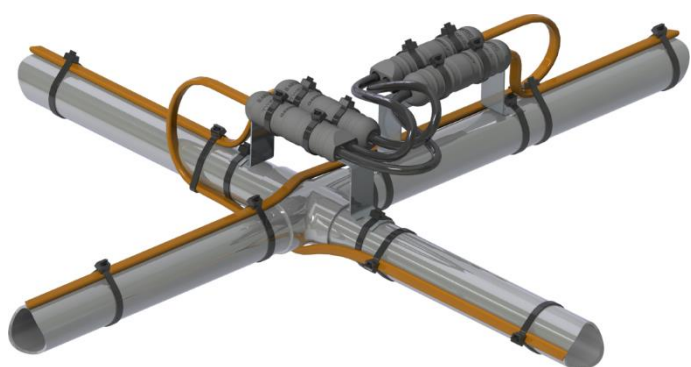

Montage von 4 Stück TWISTO auf einer X-förmigen Rohrverbindung

TWISTO-Modell	TWISTO-Modul
---------------	--------------

TWISTO-B	-X
----------	----

TWISTO/N-B	-X
------------	----

6

## Montage

Die Montage muss sorgfältig und unter Beachtung der Projektierungsangaben des Heizsystems, des BARTEC Design Guides, der Technischen Daten der einzelnen Komponenten und dieser Montage- und Betriebsanleitung vorgenommen werden.

Jeder Abstandshalter ist mit Ausstanzungen und Löchern zur Aufnahme der Kabelbinder zur Montage auf dem Rohr und des vormontierten TWISTO-Modules bzw. der vormontierten TWISTO-Module hergestellt. Diese Ausstanzungen und Löcher müssen für den jeweiligen Einsatzzweck benutzt werden.

Bei der Montage muss die Heizleitung in gerader Linie aus dem TWISTO-Modell herausgeführt werden und unbelastet sein. Idealerweise soll die Heizleitung im weiteren Verlauf in einer schlaufenform verlegt werden. Der erste Befestigungspunkt der Heizleitung darf max. 200 mm vom TWISTO-Modell entfernt liegen.

Jeden Abstandshalter mit 2 Stk. Kabelbindern auf dem Rohr fixieren.



Vormontiertes TWISTO-Modul mit 2 Stk. Kabelbindern auf dem Abstandshalter fixieren. Abstände der Heizleitungsbefestigung einhalten.

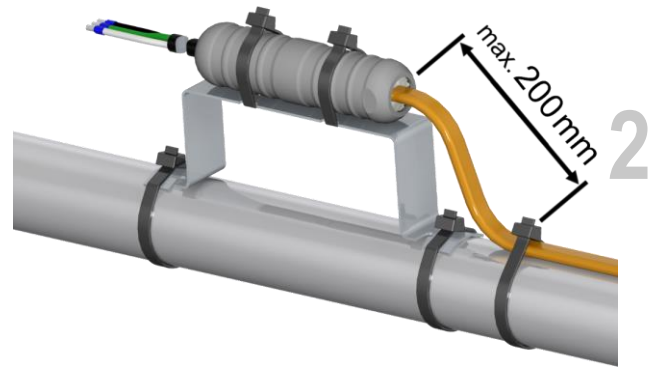

### ACHTUNG!

Anlagenschäden durch unsachgemäß montierte Heizleitung möglich

Heizleitung sachgemäß montieren:

- Installationen gemäß Hersteller-Vorgaben durchführen
- Heizleitung fachgerecht montieren:
  - Heizleitung gerade und unbelastet aus TWISTO-Modell herausführen
  - Abstände der Heizleitungsbefestigung einhalten

## Montagezubehör

Art. Nr.	Katalog Nr.	Bezeichnung	Best.-Nr.
100706	PT-164	Polyester-Klebeband, 19 mm breit, 50 m lang, bis 100 °C	02-5500-0005
200514	AH	Abstandshalter-Set für TWISTO (1 Stk. Halter, 6 Stk. Kabelbinder KBI-1)	61400005
	KBI-1	Kabelbinder PA6.6, Länge 360 mm, UV-beständig, VPE 100 Stk.	61400012
	KBI	Kabelbinder PA6.6, Länge 200 mm, UV-beständig, VPE 20 Stk.	61400011
113450		Kennzeichnungsschild „Elektrisch beheizt“	05-2144-0046
113550		Kennzeichnungsschild „electrically heated“	05-2144-0047
120300		Kennzeichnungsschild „Tracage électrique“	05-2144-0703
207439		Kennzeichnungsschild „electrically heated“ Russisch	05-2144-0860



**BARTEC**

BARTEC GmbH  
Max-Eyth-Str. 16  
97980 Bad Mergentheim  
Deutschland

Tel.: +49 7931 597 0  
Fax: +49 7931 597 494  
info@bartec.com

**bartec.com**